

ОСНОВНЫЕ ХАРАКТЕРИСТИКИ ЗАРЯДНОГО УСТРОЙСТВА

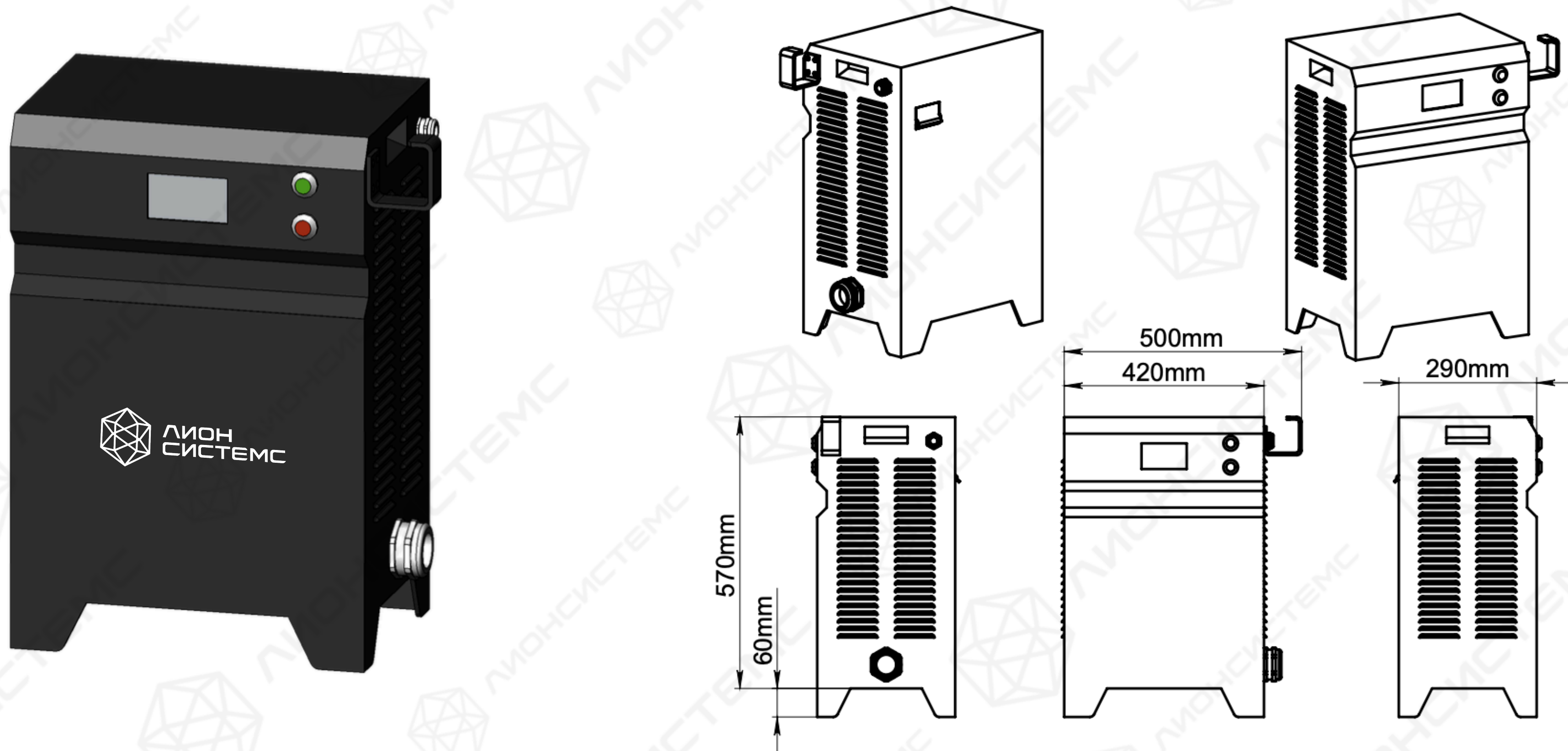

Характеристика	Зарядное устройство LSC 48В 100А
Номинальное напряжение, В	48
Номинальный ток, А	100
Мощность, кВт	6
Напряжение питания сети, В	380
Максимальный ток сети (до), А	15
Разъем сетевой	Вилка 380 3P+N+E 32A
Габариты ДхШхВ, мм	420x290x630
Вес, кг	46
Способ размещения	Напольный/настенный