

ОСНОВНЫЕ ХАРАКТЕРИСТИКИ ЗАРЯДНОГО УСТРОЙСТВА

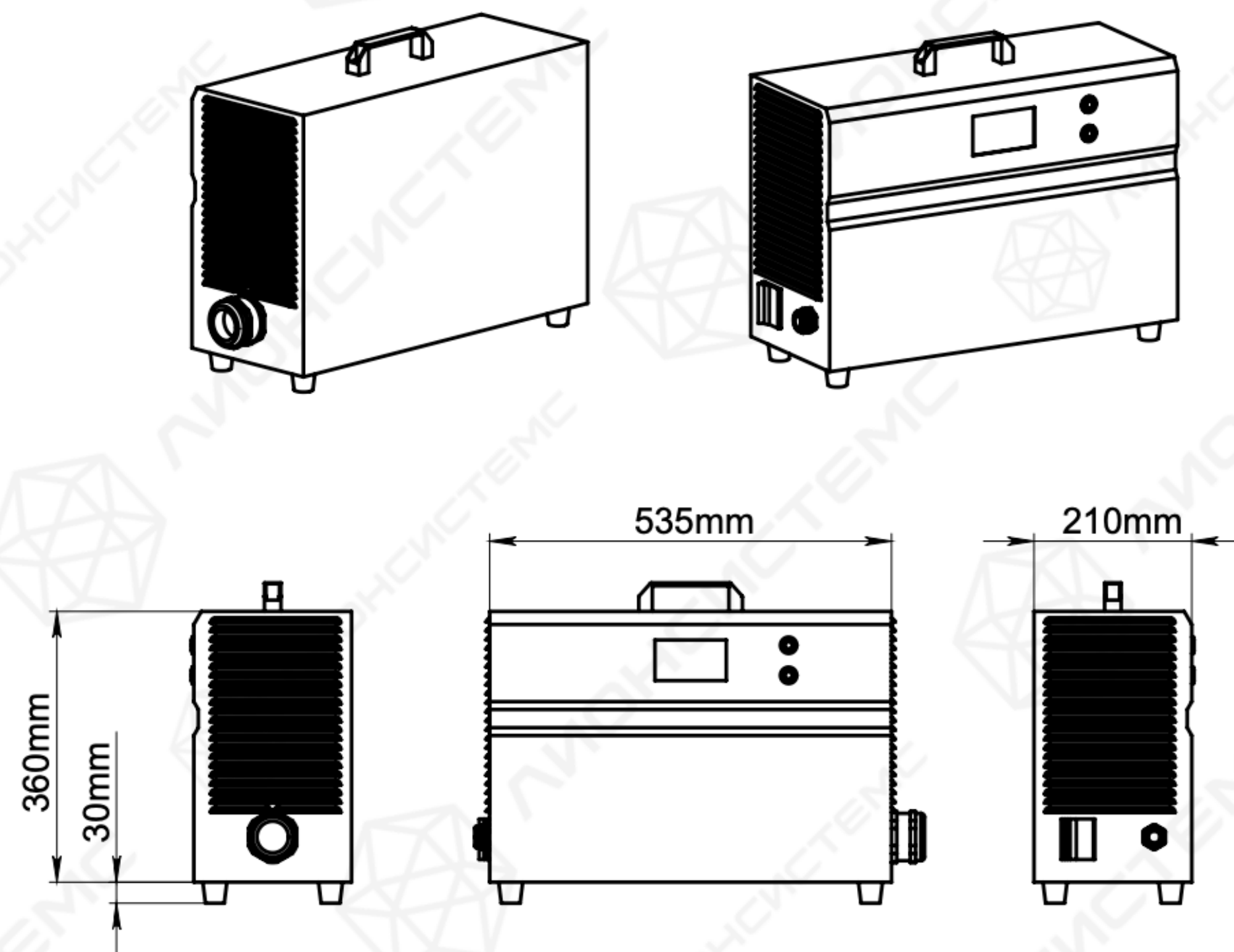

Характеристика	Зарядное устройство LSC 80В 100А
Номинальное напряжение, В	80
Номинальный ток, А	100
Мощность, кВт	10
Напряжение питания сети, В	380
Максимальный ток сети (до), А	16
Разъем сетевой	Вилка 380 3Р+N+E 32А
Габариты ДхШхВ, мм	535х210х360
Вес, кг	35
Способ размещения	Напольный/настенный